

FORCE

Professzionális szerszámos kocsi!

332 db szerszámmal

332 db szerszámmal



OSZ-CAR
KFT.

SZERSZÁMOS KOCSIK

Prémium szerszámos kocsi!

253 db szerszámmal

253 db szerszámmal



Standard szerszámos kocsi!

203 db szerszámmal

203 db szerszámmal



Professzionális szerszámos kocsik!

FORCE

328.900 Ft +ÁFA

- Csúszásgátló felső tálca
- Állítható magasságú fogantyú és oldaltálcák
- Erős kerekek háromirányú fékkel
- Műanyag sarokvédő elemek
- Műanyag fogantyú burkolat a kezek melegen tartására
- Speciális fiókcsoportozás a könnyen gördülő fiókokért
- Extra széles (75 cm) fiókok

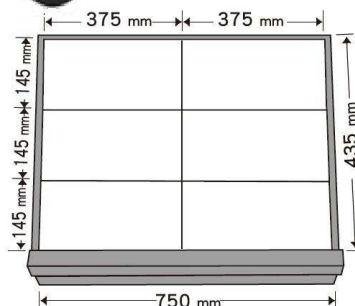

Mindent tartalmaz, amire egy igényes modern szerviznek szüksége lehet!

332 db szerszámmal

OSZ-Car www.osz-car.hu

332 db szerszámmal

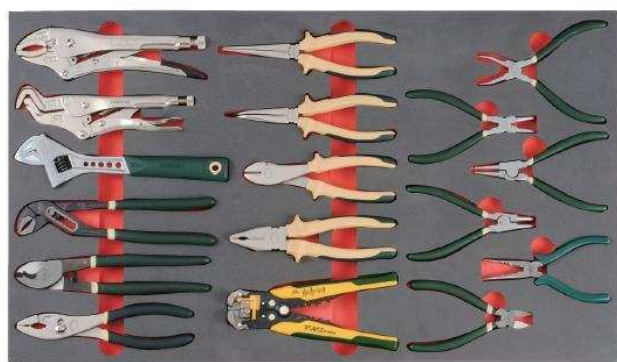
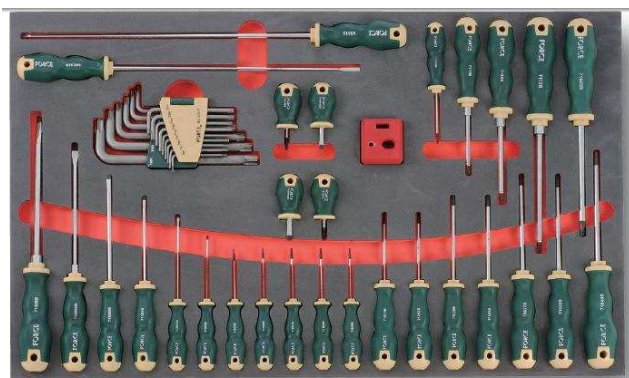
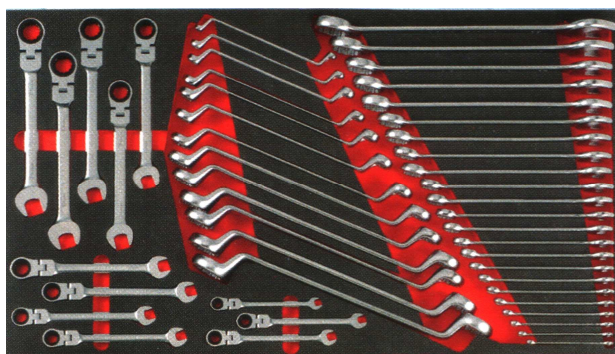

332 db szerszámmal
332 db szerszámmal

41491-FRC 149 darabos crowa, imbusz, torx, bit készlet

1/2" Crowafej 10mm
1/2" Crowafej 11mm
1/2" Crowafej 12mm
1/2" Crowafej 13mm
1/2" Crowafej 14mm
1/2" Crowafej 15mm
1/2" Crowafej 16mm
1/2" Crowafej 17mm
1/2" Crowafej 18mm
1/2" Crowafej 19mm
1/2" Crowafej 20mm
1/2" Crowafej 21mm
1/2" Crowafej 22mm
1/2" Crowafej 23mm
1/2" Crowafej 24mm
1/2" Crowafej 26mm
1/2" Crowafej 27mm
1/2" Crowafej 28mm
1/2" Crowafej 30mm
1/2" Crowafej 32mm

1/2" Hosszú Crowafej 10mm
1/2" Hosszú Crowafej 11mm
1/2" Hosszú Crowafej 12mm
1/2" Hosszú Crowafej 13mm
1/2" Hosszú Crowafej 14mm
1/2" Hosszú Crowafej 15mm
1/2" Hosszú Crowafej 16mm
1/2" Hosszú Crowafej 17mm
1/2" Hosszú Crowafej 18mm
1/2" Hosszú Crowafej 19mm
1/2" Hosszú Crowafej 20mm
1/2" Hosszú Crowafej 21mm
1/2" Hosszú Crowafej 22mm
1/2" Hosszú Crowafej 23mm
1/2" Hosszú Crowafej 24mm
1/2" Hosszú Crowafej 26mm
1/2" Hosszú Crowafej 27mm
1/2" Hosszú Crowafej 28mm
1/2" Hosszú Crowafej 30mm
1/2" Hosszú Crowafej 32mm

1/2" Torx Crowafej E10
1/2" Torx Crowafej E11
1/2" Torx Crowafej E12
1/2" Torx Crowafej E14
1/2" Torx Crowafej E16
1/2" Torx Crowafej E18
1/2" Torx Crowafej E20
1/2" Torx Crowafej E22
1/2" Torx Crowafej E24

1/2" Torx Hosszú Crowafej E10
1/2" Torx Hosszú Crowafej E11
1/2" Torx Hosszú Crowafej E12
1/2" Torx Hosszú Crowafej E14
1/2" Torx Hosszú Crowafej E16
1/2" Torx Hosszú Crowafej E18
1/2" Torx Hosszú Crowafej E20

1/2" Torx Hosszú Crowafej E24

1/2" Imbusz bit 4mm
1/2" Imbusz bit 5mm
1/2" Imbusz bit 6mm
1/2" Imbusz bit 7mm
1/2" Imbusz bit 8mm
1/2" Imbusz bit 10mm
1/2" Imbusz bit 12mm

1/2" Hosszú Imbusz bit 4mm
1/2" Hosszú Imbusz bit 5mm
1/2" Hosszú Imbusz bit 6mm
1/2" Hosszú Imbusz bit 7mm
1/2" Hosszú Imbusz bit 8mm
1/2" Hosszú Imbusz bit 10mm
1/2" Hosszú Imbusz bit 12mm

1/2" Torx bit T8
1/2" Torx bit T10
1/2" Torx bit T15
1/2" Torx bit T20
1/2" Torx bit T25
1/2" Torx bit T27
1/2" Torx bit T30
1/2" Torx bit T40
1/2" Torx bit T45
1/2" Torx bit T50
1/2" Torx bit T55
1/2" Torx bit T60

1/2" Hosszú torx bit T20
1/2" Hosszú torx bit T25
1/2" Hosszú torx bit T27
1/2" Hosszú torx bit T30
1/2" Hosszú torx bit T40
1/2" Hosszú torx bit T45
1/2" Hosszú torx bit T50
1/2" Hosszú torx bit T55
1/2" Hosszú torx bit T60

1/2" Extra Hosszú torx bit T40
1/2" Extra Hosszú torx bit T45
1/2" Extra Hosszú torx bit T50
1/2" Extra Hosszú torx bit T55

1/2" Torx furatos bit T20H
1/2" Torx furatos bit T25H
1/2" Torx furatos bit T27H
1/2" Torx furatos bit T30H
1/2" Torx furatos bit T40H
1/2" Torx furatos bit T45H
1/2" Torx furatos bit T50H
1/2" Torx furatos bit T55H
1/2" Torx furatos bit T60H

1/2" Hosszú Torx furatos bit T20H
1/2" Hosszú Torx furatos bit T25H
1/2" Hosszú Torx furatos bit T27H



1/2" Hosszú Torx furatos bit T30H
1/2" Hosszú Torx furatos bit T40H
1/2" Hosszú Torx furatos bit T45H
1/2" Hosszú Torx furatos bit T50H
1/2" Hosszú Torx furatos bit T55H
1/2" Hosszú Torx furatos bit T60H

1/2" Xzn bit M5
1/2" Xzn bit M6
1/2" Xzn bit M8
1/2" Xzn bit M10
1/2" Xzn bit M12

1/2" Hosszú Xzn bit M5
1/2" Hosszú Xzn bit M6
1/2" Hosszú Xzn bit M8
1/2" Hosszú Xzn bit M10
1/2" Hosszú Xzn bit M12

1/2" Ribe bit M4
1/2" Ribe bit M5
1/2" Ribe bit M6
1/2" Ribe bit M8
1/2" Ribe bit M9
1/2" Ribe bit M10
1/2" Ribe bit M12
1/2" Ribe bit M13
1/2" Ribe bit M14

1/2" Hosszú ribe bit M4
1/2" Hosszú ribe bit M5
1/2" Hosszú ribe bit M6
1/2" Hosszú ribe bit M8
1/2" Hosszú ribe bit M9
1/2" Hosszú ribe bit M10
1/2" Hosszú ribe bit M12
1/2" Hosszú ribe bit M13
1/2" Hosszú ribe bit M14

1/2" Crowahajtósár racsnis 36 fogas
1/2" Crowahajtósár „T” 250mm
1/2" Crowaszár 75mm
1/2" Crowaszár 125mm
1/2" Crowaszár 250mm
1/2" Adapter csuklós
1/2" Bittartó

5481-FRC 48 darabos csillag-villás kulcs készlet

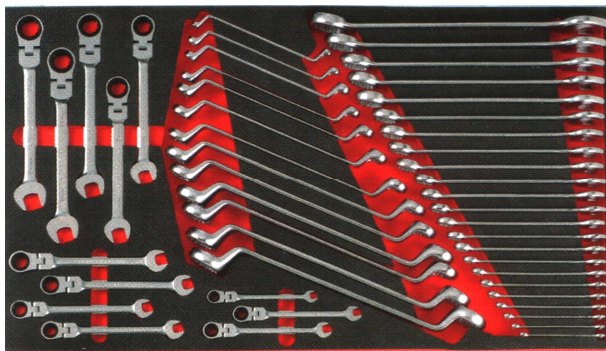

Csillag-villáskulcs 6mm
Csillag-villáskulcs 7mm
Csillag-villáskulcs 8mm
Csillag-villáskulcs 9mm
Csillag-villáskulcs 10mm
Csillag-villáskulcs 11mm
Csillag-villáskulcs 12mm
Csillag-villáskulcs 13mm
Csillag-villáskulcs 14mm
Csillag-villáskulcs 15mm
Csillag-villáskulcs 16mm
Csillag-villáskulcs 17mm
Csillag-villáskulcs 18mm
Csillag-villáskulcs 19mm
Csillag-villáskulcs 21mm
Csillag-villáskulcs 22mm
Csillag-villáskulcs 23mm

Csillag-villáskulcs 24mm
Csillag-villáskulcs 26mm
Csillag-villáskulcs 28mm
Csillag-villáskulcs 30mm
Csillag-villáskulcs 32mm

Csillag-villáskulcs racsnis csuklós 8mm
Csillag-villáskulcs racsnis csuklós 9mm
Csillag-villáskulcs racsnis csuklós 10mm
Csillag-villáskulcs racsnis csuklós 11mm
Csillag-villáskulcs racsnis csuklós 12mm
Csillag-villáskulcs racsnis csuklós 13mm
Csillag-villáskulcs racsnis csuklós 14mm
Csillag-villáskulcs racsnis csuklós 15mm
Csillag-villáskulcs racsnis csuklós 16mm
Csillag-villáskulcs racsnis csuklós 17mm
Csillag-villáskulcs racsnis csuklós 18mm

Csillag-villáskulcs racsnis csuklós 19mm

Csillagkulcs 75° 6x7
Csillagkulcs 75° 8x9
Csillagkulcs 75° 10x11
Csillagkulcs 75° 12x13
Csillagkulcs 75° 14x15
Csillagkulcs 75° 16x17
Csillagkulcs 75° 18x19
Csillagkulcs 75° 20x22
Csillagkulcs 75° 21x23
Csillagkulcs 75° 23x26
Csillagkulcs 75° 24x27
Csillagkulcs 75° 25x28
Csillagkulcs 75° 30x32

2452-FRC 45 darabos csavarhúzó készlet

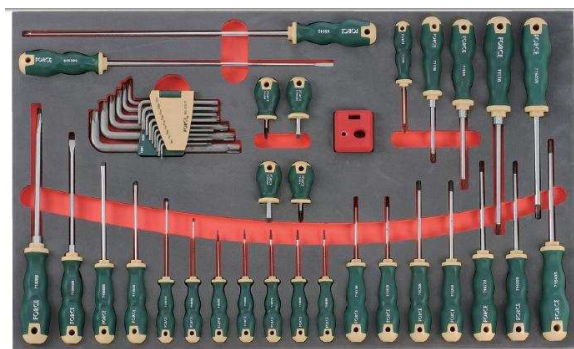

Csavarhúzó lapos 3mm
Csavarhúzó lapos 3,5mm
Csavarhúzó lapos 4mm
Csavarhúzó lapos 5,5mm
Csavarhúzó lapos 6,5mm
Csavarhúzó lapos 8mm

Csavarhúzó lapos mini 5,5mm
Csavarhúzó lapos mini 6,5mm

Csavarhúzó lapos hosszú 6mm

Csavarhúzó csillag PH0
Csavarhúzó csillag PH1
Csavarhúzó csillag PH2
Csavarhúzó csillag PH3

Csavarhúzó csillag mini PH1
Csavarhúzó csillag mini PH2

Csavarhúzó csillag hosszú PH2

Csavarhúzó torx T5

Csavarhúzó torx T6
Csavarhúzó torx T7
Csavarhúzó torx T8
Csavarhúzó torx T9
Csavarhúzó torx T10
Csavarhúzó torx T15
Csavarhúzó torx T20
Csavarhúzó torx T25
Csavarhúzó torx T27
Csavarhúzó torx T30
Csavarhúzó torx T40
Csavarhúzó torx T45

Csavarhúzó torx furatos T6H
Csavarhúzó torx furatos T7H
Csavarhúzó torx furatos T8H
Csavarhúzó torx furatos T9H
Csavarhúzó torx furatos T10H
Csavarhúzó torx furatos T15H
Csavarhúzó torx furatos T20H
Csavarhúzó torx furatos T25H
Csavarhúzó torx furatos T27H
Csavarhúzó torx furatos T30H

Csavarhúzó torx furatos T40H
Csavarhúzó torx furatos T45H
Csavarhúzó torx furatos T50H
Csavarhúzó torx furatos T55H
Csavarhúzó torx furatos T60H

Torx Kulcs „L” T6H
Torx Kulcs „L” T7H
Torx Kulcs „L” T8H
Torx Kulcs „L” T9H
Torx Kulcs „L” T10H
Torx Kulcs „L” T15H
Torx Kulcs „L” T20H
Torx Kulcs „L” T25H
Torx Kulcs „L” T27H
Torx Kulcs „L” T30H
Torx Kulcs „L” T40H
Torx Kulcs „L” T45H
Torx Kulcs „L” T50H
Torx Kulcs „L” T55H
Torx Kulcs „L” T60H

4491-FRC 49 darabos légkulcs készlet



- 1/2" Légkulcsfej 10mm
- 1/2" Légkulcsfej 11mm
- 1/2" Légkulcsfej 12mm
- 1/2" Légkulcsfej 13mm
- 1/2" Légkulcsfej 14mm
- 1/2" Légkulcsfej 15mm
- 1/2" Légkulcsfej 16mm
- 1/2" Légkulcsfej 17mm
- 1/2" Légkulcsfej 18mm
- 1/2" Légkulcsfej 19mm
- 1/2" Légkulcsfej 20mm
- 1/2" Légkulcsfej 21mm
- 1/2" Légkulcsfej 22mm
- 1/2" Légkulcsfej 23mm
- 1/2" Légkulcsfej 24mm
- 1/2" Légkulcsfej 26mm
- 1/2" Légkulcsfej 27mm
- 1/2" Légkulcsfej 28mm
- 1/2" Légkulcsfej 30mm
- 1/2" Légkulcsfej 32mm



- 1/2" Légkulcsfej hosszú 10mm
- 1/2" Légkulcsfej hosszú 11mm
- 1/2" Légkulcsfej hosszú 12mm
- 1/2" Légkulcsfej hosszú 13mm
- 1/2" Légkulcsfej hosszú 14mm
- 1/2" Légkulcsfej hosszú 15mm
- 1/2" Légkulcsfej hosszú 16mm
- 1/2" Légkulcsfej hosszú 17mm
- 1/2" Légkulcsfej hosszú 18mm
- 1/2" Légkulcsfej hosszú 19mm
- 1/2" Légkulcsfej hosszú 20mm
- 1/2" Légkulcsfej hosszú 21mm
- 1/2" Légkulcsfej hosszú 22mm
- 1/2" Légkulcsfej hosszú 23mm
- 1/2" Légkulcsfej hosszú 24mm
- 1/2" Légkulcsfej hosszú 26mm
- 1/2" Légkulcsfej hosszú 27mm
- 1/2" Légkulcsfej hosszú 28mm
- 1/2" Légkulcsfej hosszú 30mm
- 1/2" Légkulcsfej hosszú 32mm

- 1/2" Légkulcsfej hosszú kerékanyához 17mm
- 1/2" Légkulcsfej hosszú kerékanyához 19mm
- 1/2" Légkulcsfej hosszú kerékanyához 21mm

- 1/2" Légkulcs
- 1/2" Nyomatékkulcs 40 ~ 200Nm
- 1/2" Légkulcs szár 300mm
- 1/2" Légkulcs szár 125mm

5173-FRC 17 darabos fogó készlet

FORCE

Önzáró fogó 250mm
Önzáró fogó hajlított 250mm
Csavarkulcs állítható 250mm
Vízpumpa fogó 250mm
Csípő fogó erős 250mm
Önzáró fogó 210mm
Lapos fogó egyenes 200mm
Lapos fogó hajlított 200mm
Kombinált fogó 180mm
Csípő fogó 180mm
Kábelcsupaszoló 180mm
Kombinált fogó mini
Csípő fogó mini
Seegergyűrű fogó belső 90° - 1.8mm
Seegergyűrű fogó külső 90° - 1.8mm
Seegergyűrű fogó belső - 1.8mm
Seegergyűrű fogó külső - 1.8mm



5242-FRC 24 darabos vágó-lyukasztó készlet

FORCE

Vágó 10mm
Vágó 12mm
Vágó 15mm
Vágó 19mm
Vágó 22mm
Vágó 25mm

Lyukasztó 2mm
Lyukasztó 3mm
Lyukasztó 4mm
Lyukasztó 5mm
Lyukasztó 6mm
Lyukasztó 8mm

Lyukasztó kúpos 4mm
Lyukasztó kúpos 5mm
Lyukasztó kúpos 6mm

Pontozó 4mm

Mérőszalag 5m
Olló 145mm
Olló 51mm
Fűrész
Kalapács 300gr
Kalapács gumi 400gr
Tapétavágó kés



Prémium szerszámos kocsik!

FORCE

236.900 Ft

+ÁFA

- Műanyag felső tálca
- Állítható magasságú fogantyú és oldaltálcák
- Erős kerekek háromirányú fékkel
- Speciális fiókcspagyazás a könnyen gördülő fiókokért
- Állítható magasságú oldaltálca

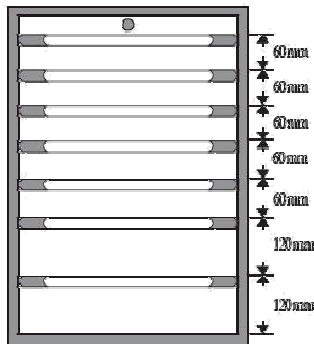
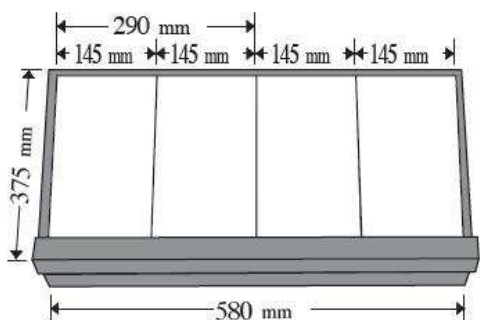

L80 x W50 x H103 cm
1pc / 75kg / 80kg / 16'



253 db szerszámmal
253 db szerszámmal
253 db szerszámmal
253 db szerszámmal

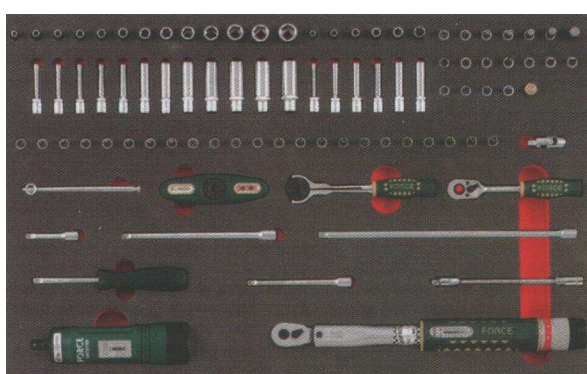
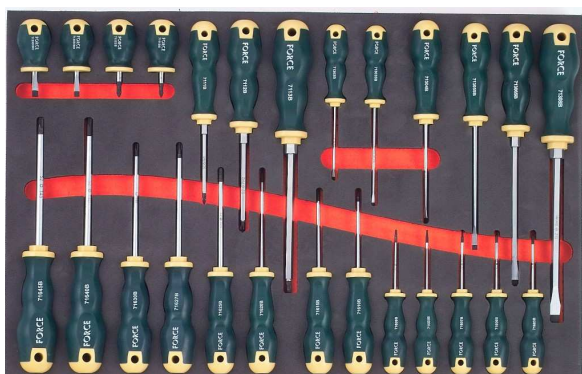
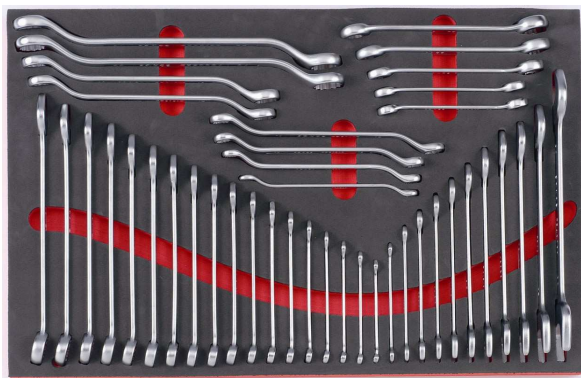
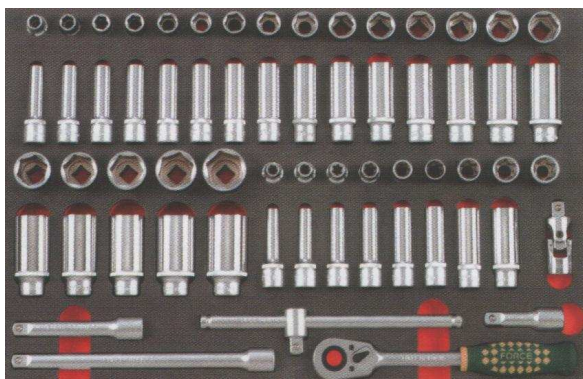

4631-FRC 16 db-os crowa készlet

6 szögű. Crowafej 10; 11;12;13;14;15;16;17;18;19;20;21;22;23; 24; 26; 27; 28;30;32mm
6 szögű. Crowafej hosszú (77mmL) 10; 11; 12;13;14;15;16;17;18;19; 20; 21; 22; 23; 24; 26; 27; 28; 30; 32 mm
Crowafej torx E10;E11;E12;E14;E16;E18;E20;E22;E24
Crowafej torx hosszú E10; E11; E12; E14; E16; E18; E20; E24
Crowahajtószár racsnis 36 fogas
Crowa adapter
Crowaszár 3"; 5"; 10"
Crowahajtószár „T” 10”(250mmL)

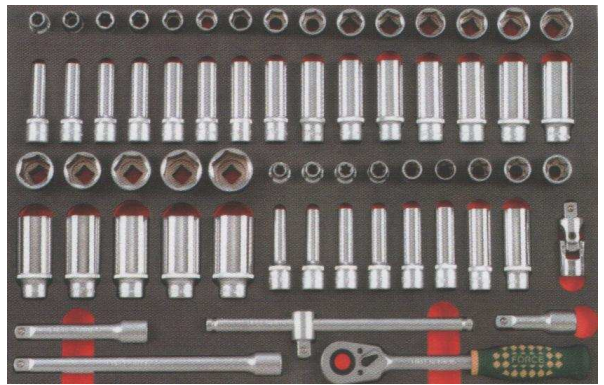

5421-FRC 42 db-os csillag-villás kulcskészlet

Csillagkulcs 45° hajlított: 8x9; 10x11; 12x13; 14x15; 16x17; 18x19; 21x23; 22x24 mm
Villáskulcs: 6x7; 8x9; 10x11; 12x13; 14x15; 16x17; 18x19; 20x22; 21x23; 24x27; 30x32 mm
Csillag-villáskulcs: 6; 7; 8; 9; 10; 11; 12; 13; 14; 15; 16; 17; 18; 19; 20; 21; 22; 23 mm
Fékcsőkulcs: 9x11; 10x12; 12x14; 14x17; 17x19 mm

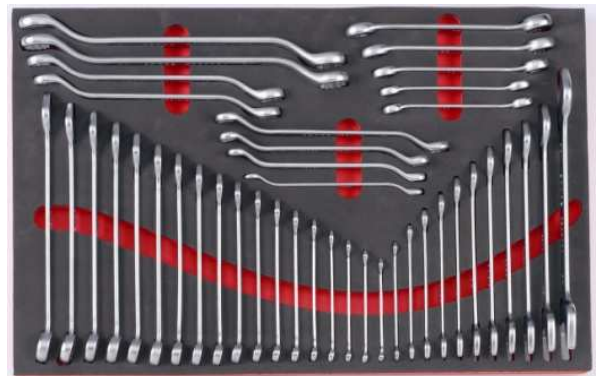

2262-FRC 26 db-os csavarhúzó készlet

Lapos csavarhúzó: 3, 3.5, 4, 5.5, 6.5, 8 mm
Lapos csavarhúzó mini: 5.5, 6.5 mm
Csillag csavarhúzó: PH.1, PH.2, PH.3
Csillag csavarhúzó mini: PH.1, PH.2
Torx csavarhúzó: T5, T6, T7; T8, T9, T10, T15, T20, T25, T27, T30, T40, T45

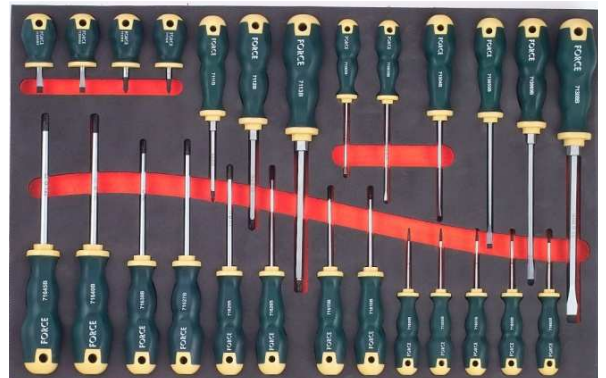

2921-FRC 92 db-os készlet

6 szögű. Crowafej 3.2; 4; 4.5; 5; 5.5; 6; 7; 8; 9;10;11;12;13 mm
6 szögű. Crowafej hosszú 4; 4.5; 5; 5.5; 6; 7; 8; 9; 10;11;12;13 mm
Crowafej torx E4; E5; E6; E7; E8; E10
Crowafej torx hosszú E4; E5; E6; E7; E8; E10
Bit csillag PH.0; PH.1; PH.2; PH.3
Bit pozidriv PZ.0; PZ.1; PZ.2; PZ.3
Bit lapos 4; 5.5; 6.5 mm
Bit imbusz 3; 4; 5; 6; 7; 8; 10 mm
Bit torx T8; T10; T15; T20; T25; T27; T30; T40
Bit torx furatos T-8H; T-1 OH; T-1 5H; T-20H; T-25H; T-27H; T-30H; T-40H .
Bit torx 5-ágú futatos TS10; TS15; TS20; TS25; TS27; TS30; TS40
Crowahajtószár racsnis:20 fogas és 72 fogas
Crowahajtószár racsnis-48 fogas
Crowahajtószár „T”
Crowaszár 2"; 4"; 6"; 10"
Crowa adapter
Crowaszár flexibilis
Csavarhúzó adapter
Crowa-marok csavarhúzó
Nyomatékkulcs 6-3,0Nm (Kijelzős)

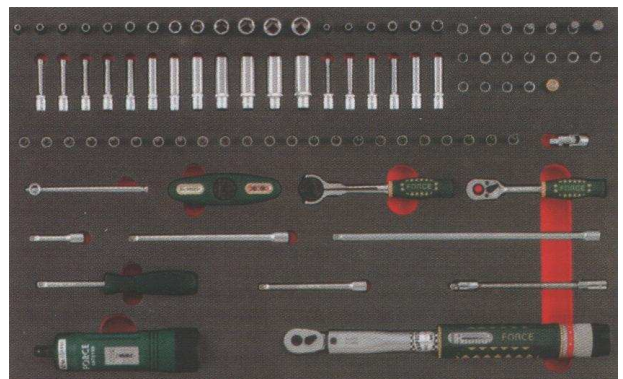

Standard szerszámos kocsi!

199.900 Ft

+ÁFA

Műanyag felső tálca

Speciális fiócsapágyazás a könnyen gördülő fiókokért

Állítható magasságú fogantyú és oldaltálcák

Erős kerekek háromirányú fékkel

Állítható magasságú oldaltálca

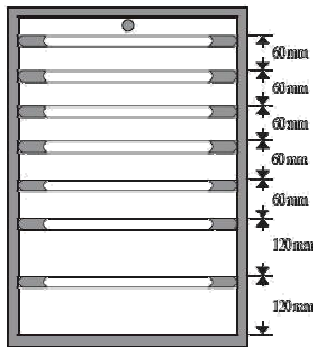
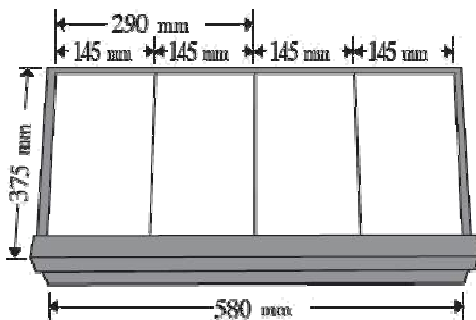

L80 x W50 x H103 cm
1pc / 75kg / 80kg / 16'



FORCE

203 db-os
203 db-os

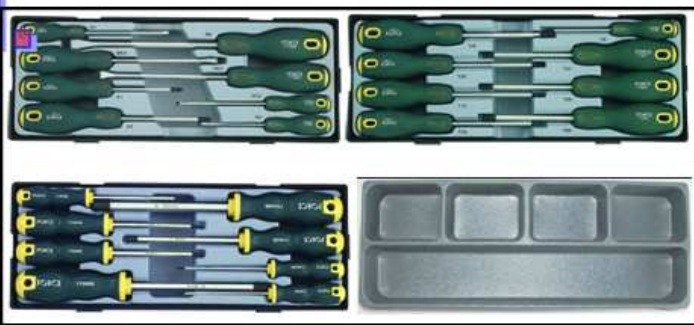

OsZ-Car Kft.
2040 Budaörs Raktár u. 1
WWW.osz-car.hu

1.FIÓK:

T2084YC-FRC CSAVARHÚZÓ KÉSZLET 8DB

3mm(75mmL) , 3.5mm(100mmL) , 4mm(100mmL) , 5.5mm(125mmL) , 6.5mm(150mmL) ,
8mm(175mmL) ,

2-Csúszásmentes Csillag csavarhúzó: PH.1(80mmL) , PH.2(100mmL)



T2086YC-FRC CSAVARHÚZÓ KÉSZLET TORX 8DB: T8;T10;T15;T20;T25; T27;T30;T40

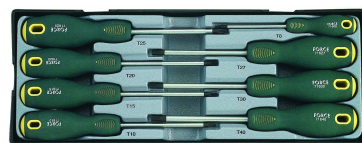

T20810-FRC CSAVARHÚZÓ KÉSZLET IMBUSZ 8DB: 2;2.5;3;4;5;6;8;10mm



PT5000-FRC TÁROLÓ



2.FIÓK:

T40612-FRC KÉSZLET CROWA RACSNIS+SZÁRAK 1/2" 6DB

1/2"DR.

1-Crowa hajtószer racsnis 36 fogas

2-Crowaszár 125mmL és 250mmL

1-Ceowa hajtószer „T”

1-Crowa adapter csuklós

1-Crowa hajtószer fix



T4248-FRC CROWAFEJ KÉSZLET 1/2" 24DB HOSSZÚ

12-6 szögű Crowafej: 8;9;10;11;12;13;14;15;16;17;18;19mm

12-6 szögű Crowafej hosszú: 8;9;10;11;12;13;14;15;16;17;18;19;mm

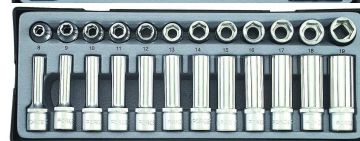

T4203-FRC CROWAFEJ KÉSZLET 20DB

10-6 szögű Crowafej : 20;21;22;23;24;26;27;28;30;32mm

10-6 szögű Crowafej hosszú: 20;21;22;23;24;26;27;28;30;32mm



PT5000-FRC TÁROLÓ

3.FIÓK:

T3251-5-FRC CROWA KÉSZLET 24DB

3/8"DR.

17-6 szögű Flank socket: 6;7;8;9;10;11;12;13;14;15;16;17; 18;19;20;21;22mm

1-Crowa hajtószer racsnis 24 fogas

2-Crowaszár 3" és 6"

1-Crowa adapter csuklós

1-Crowa hajtószer „T”

2-Gyertyakulcs fej 16mm és 20.6mm



T4322-FRC CROWAFEJ KÉSZLET TORX CROWÁHOZ 1/2" KÜLSŐ BELSŐ 32DB

1/2"DR.

8-Crowafej torx: E10;E11;E12;E14;E16;E18;E20;E24

8-Crowafej torx hosszú: E10;E11;E12;E14;E16;E18;E20;E24

4-Bit torx (55mmL) : T50;T55;T60;T70

4-Bit torx furatos (55mmL): T-50H;T-55H;T-60H;T-70H

8-Bit xzn (55mmL) : M5;M6;M8;M9;M10;M12;M14;

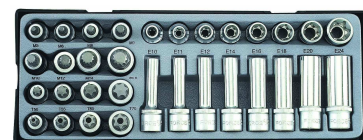

T4122-FRC **BIT KÉSZLET 12DB**

1/2"DR.

4-Bit imbusz: 5mm(180mmL) , 6;7;8mm(100mmL)

4-Bit torx : T40;T45(120mmL) , T55;T70(140mmL)

4-Bit xzn: M6;M8;M10;M12(100mmL)

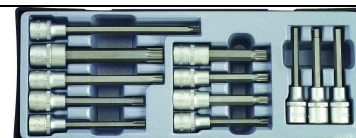

PT5000-FRC **TÁROLÓ**

4.FIÓK:

T5021-FRC **FOGÓ KÉSZLET 2DB ÁLLÍTHATÓ+VÍZPUMPA**

1-Vízpumpa fogó 10" , 1-Önzáró fogó 10"



T5043A-FRC **FOGÓ KÉSZLET 4DB SEEGER GYŰRŰHÖZ**

Seegergyűrű fogó külső egyenes 1.8mm(open); Seegergyűrű fogó belső egyenes 1.8mm(close) ;

Seegergyűrű fogó külső 90° hajlított 1.8mm(open) ; Seegergyűrű fogó belső 90° hajlított 1.8mm(close)

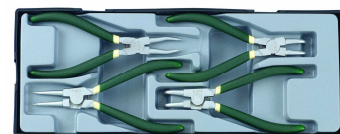

5034-FRC **FOGÓ KÉSZLET 3DB LAPOS KOMBINÁLT CSÍPŐ**

Content: x1 8" Lapos fogó , X1 8" Kombinált fogó , x1 7" Csípő fogó



PT5000-FRC **TÁROLÓ**



5.FIÓK:

T5111-FRC **VILLÁSKULCS KÉSZLET 11DB**

6x7;8x9;10x11;12x13;14x15;16x17; 18x19;20x22;21x23;24x27;30x32mm



T5161-FRC **CSILLAG-VILLÁSKULCS KÉSZLET 16DB**

6;7;8;9;10;11;12;13;14;15;16;17; 18;19;22;24;mm



T51211-FRC **CSILLAG-VILLÁSKULCS KÉSZLET 12DB RACSNIS ÁLLÍTHATÓ**

8;9;10;11;12;13;14;15;16;17;18;19mm



T5131-FRC **VÁGÓ-PONTOZÓ KÉSZLET 13DB**

10(150mmL);12(150mmL) ; 15(180mmL);19(200mmL) ; 22(200mmL) ; 1-Vágó 150mmL ; 3-Csapkiütő ; 2(140mmL);3(150mmL);4(190mmL)

3-Lyukasztó kúpos ; 2(185mmL);3(185mmL);4(185mmL)

1-Lyukasztó 4(185mmL)

